

IFFT
interiorlifestyle living

CREATIVE RESOURCE

空間のための素材と造作

パッケージブース仕様書

	単列		
ブースタイプ	1小間	2小間	3小間
	¥142,000	¥202,000	¥262,000

※上記以外の小間数の場合はお問合せください。

※消費税を別途申受けます。

お申込み・お問合せ



(株)昭栄美術

担当：隈(クマ)・大西

Tel. 03-5148-6673

Fax. 03-5148-6606

E-mail. iffit-lifestyleliving@shoei-bijutsu.co.jp

CREATIVE RESOURCE デザインコンセプト

一つ一つのブースには、出展者の皆様が見せたい素材や技術が来場者に一目でわかるように、『RESOURCE BOARD(リソースボード)』が設置され、CREATIVE RESOURCEのゾーンに一体感を持たせます。このゾーンならではの新しい提案や出会いのきっかけとなるよう、社名やブースNo.に加え、本ゾーンディレクターの芦沢啓治氏のコメントもリソースボードに掲載されます。

※リソースボードの詳細は次ページをご覧ください。

イメージ

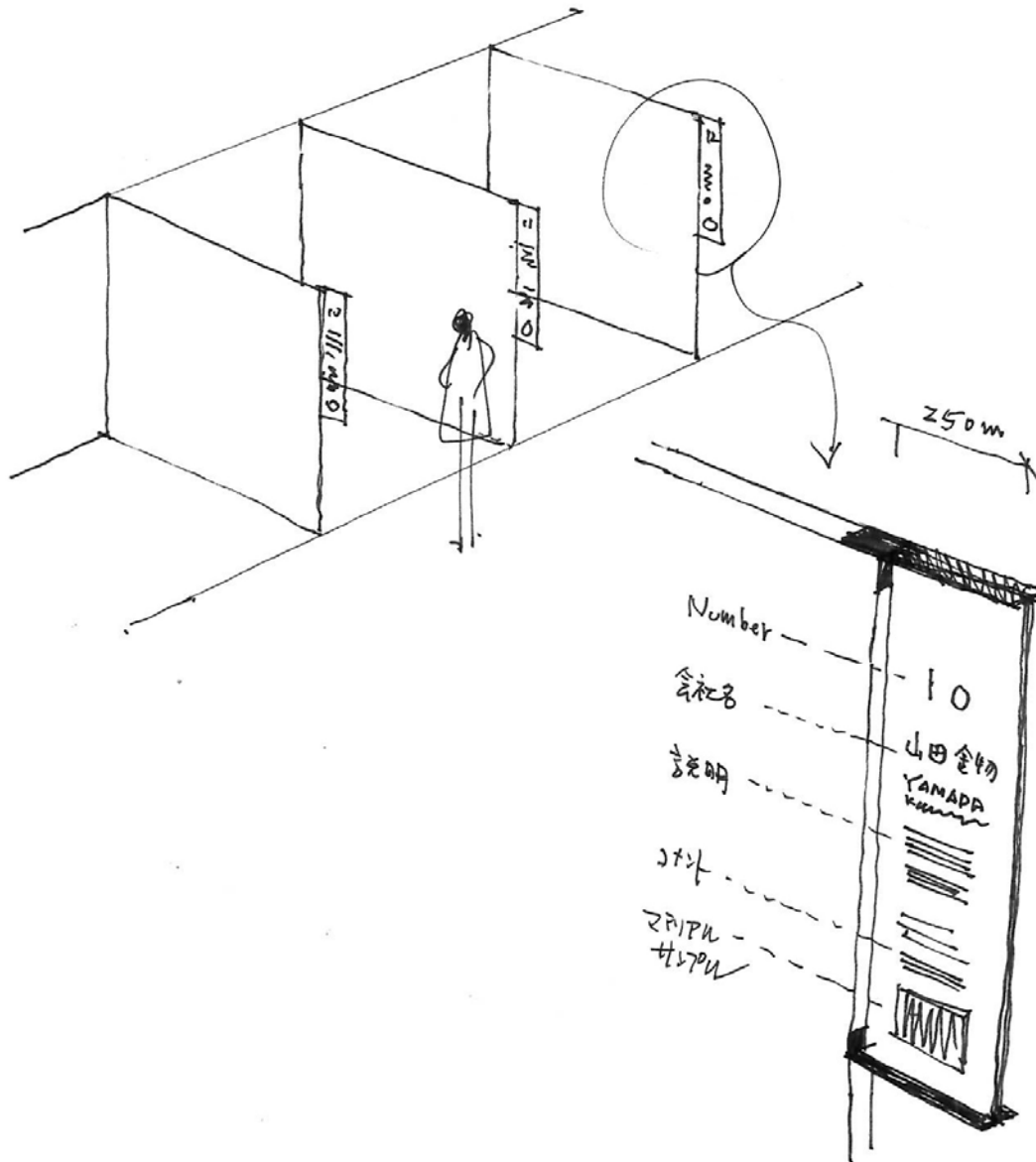

CREATIVE RESOURCE ディレクター

芦沢 啓治 氏

2005年、芦沢啓治建築設計事務所設立。

『正直なデザイン』をモットーに、建築設計、インテリアデザイン、家具や照明のデザインを行い国内外にクライアントをもつ。

また2011年に(株)石巻工房を設立。ディレクター、ファウンダーとして地方都市から世界に発信する家具ブランドの新しい在り方を提案している。



RESOURCE BOARD 5つの構成要素

① ブースNo.

ブースNo.を掲載。(例:A-001)

※会場の構成により、表記方法が変更になる可能性があります。

② 公開用出展者名

出展者専用ページの「公開用出展者名登録」で登録いただいた和文／英文を掲載。

※和文と英文が同じ場合には英文のみ掲載。

※共同出展者名は掲載いたしません。

③ ブランド名 or 商品名 or 技術名

出展商品の中で、貴社が来場者に最もアピールしたいブランドや素材、技術の名称(和文／英文)を掲載。

※「公開用出展者名」が「ブランド名」の場合には「商品名」もしくは「技術名」(和文／英文)を掲載。

※和文と英文が同じ場合には英文のみ掲載。

④ サンプル or 写真

出展製品のサンプルを貼付。来場者に貴社商品の良さを視覚的にアピールすることができます。

サンプルを貼付けられない場合には、制作の様子や製品が使用されている空間の写真でも結構です。

サイズ：縦200×横200(mm)

※事務局では加工いたしかねますので、必ず規定のサイズに合わせてご提出ください。

※サンプルには天地指定をお願いいたします。



⑤ 芦沢啓治氏のコメント

上記のブランド・商品技術について、本ゾーンディレクターの芦沢啓治氏による独自の目線でのイラストやコメントを掲載。

CREATIVE RESOURCE
CONTRACT

A-001.

メッセ
フランクフルト
ジャパン
Messe Frankfurt Japan

床材
Floor material

Director's comment

イラスト

スチール素材のサンプルを
展示する際の照明の
調整が重要で、
照明の調整が
展示の効果を
左右する。

To function as the creative source icon along with the narrow angle material of steel is the structural material of the booth.

リソースボードイメージ

今後の流れ

2019年 8月下旬 CREATIVE RESOURCE 審査結果の通知

9月上旬 リソースボード掲載内容の提出期限

【提出内容】

③ブランド名 or 商品名 or 技術名／④サンプル or 写真／商品説明(ディレクターの芦沢氏がコメントを書くための資料として)

CREATIVE RESOURCEの審査結果は、8月下旬にお知らせいたします。その際審査合格者には提出内容の詳細もご連絡いたします。リソースボード掲載内容の提出期限は9月上旬を予定していますので、ご準備をよろしくをお願いいたします。

CREATIVE RESOURCE パッケージブース (単列小間) 1小間

■ 出展単位：1小間 9㎡ = 3m×3m

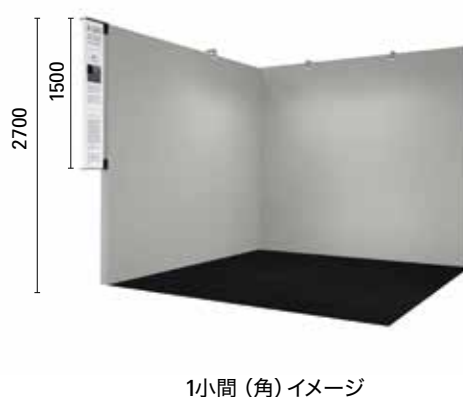
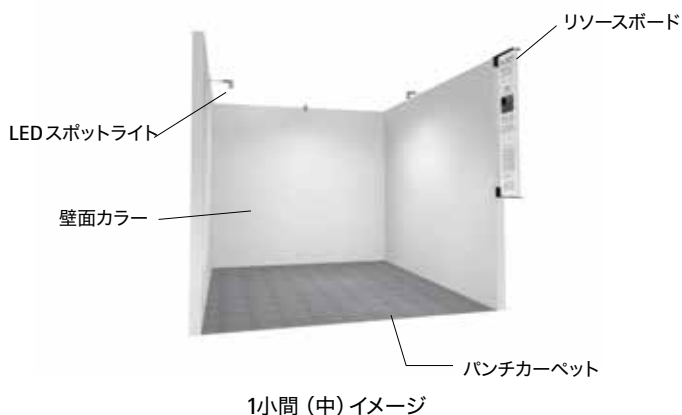
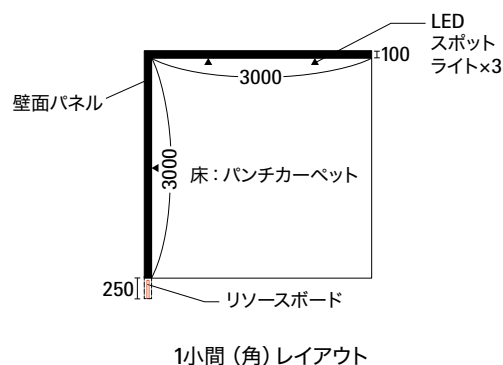
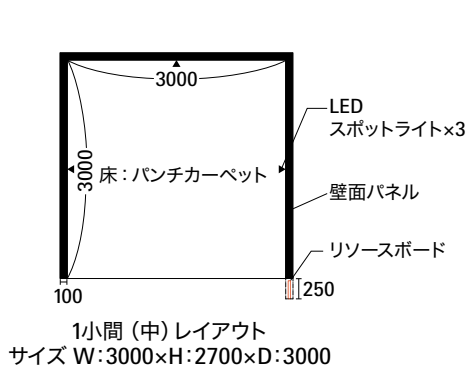

※リソースボードの取付位置は小間位置により左右異なります。

カラーバリエーション **Director's choice**

- ・ 壁面カラー
 - ホワイト /Y401
 - グレー /Y525
 - ブルー /Y470
- ・ パンチカーペット (TAPIS)
 - ライトグレー /T-47
 - グレー /T-64
 - ブラック /T-14

上記はディレクターによるおすすめです。その他の色もお選びいただけます。(株)昭栄美術までお問合せください。
※実際の色は異なる場合がございます。

単列(1小間)

通常	¥142,000
経師なし	¥127,000
カーペットなし	¥132,000
経師・カーペットなし	¥117,000

(消費税別)

	1小間
パンチカーペット	9㎡
木工壁面パネル(H2.7m)	○
※来場者の目に留まる場所に壁面を建てる場合、裏面仕上げの費用が別途発生いたします。	
リソースボード(W250 × H1500)	○
LEDスポットライト(10W)	3
2口コンセント(100V/1kW)	1
電気幹線工事・電気使用料金	1kW
※設定容量超過分は費用が別途発生いたします。	
小間内清掃(11月19日-21日の3日間)	○

壁面・床面の仕上げは必須ですが、商品の特性上、壁面・床面に自社商品を施工する場合に限り、「経師なし」「カーペットなし」のプランを選択いただけます。

CREATIVE RESOURCE パッケージブース (単列小間) 2・3小間

■ 出展単位：1小間 9㎡ = 3m×3m

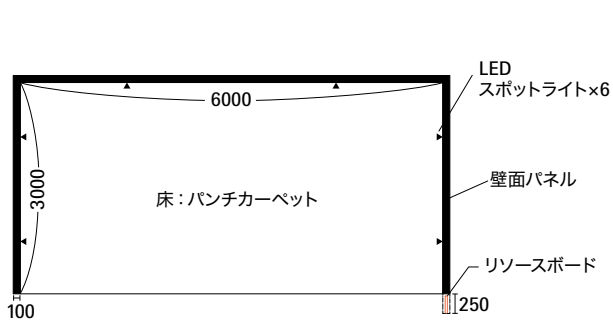

2小間 (中) レイアウト
サイズ W:6000×H:2700×D:3000

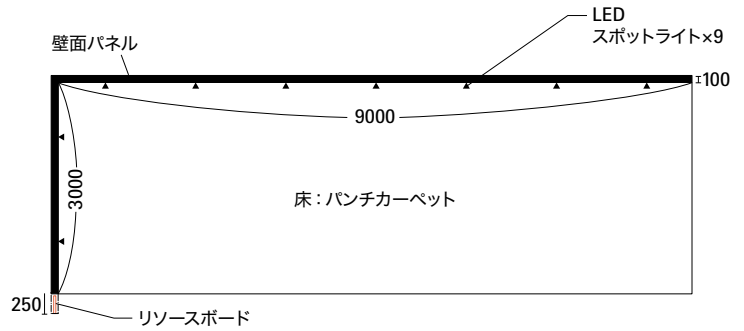

3小間 (角) レイアウト
サイズ W:9000×H:2700×D:3000

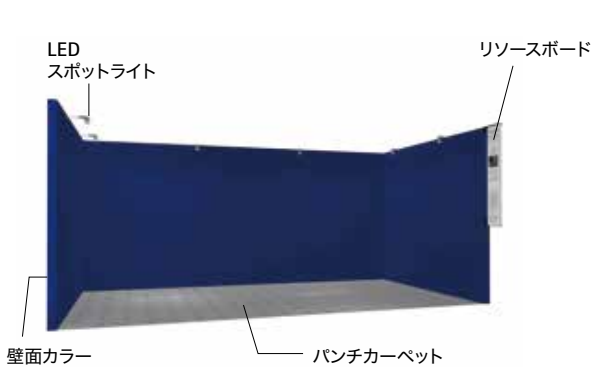

2小間 (中) イメージ

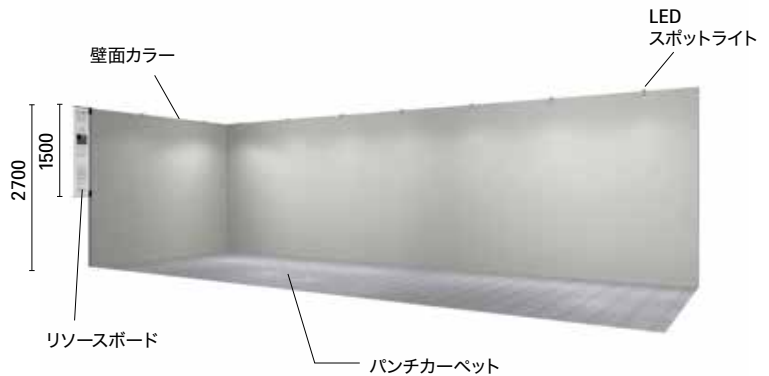

3小間 (角) イメージ

※リソースボードの取付位置は小間位置により左右異なります。

カラーバリエーション **Director's choice**

・壁面カラー

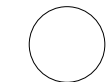

ホワイト / Y401



グレー / Y525



ブルー / Y470

・パンチカーペット (TAPIS)



ライトグレー / T-47



グレー / T-64



ブラック / T-14

上記はディレクターによるおすすめです。その他の色もお選びいただけます。(株)昭栄美術までお問合せください。

※実際の色は異なる場合がございます。

単列	2小間	3小間		2小間	3小間
			パンチカーペット	18㎡	27㎡
通常	¥202,000	¥262,000	木工壁面パネル (H2.7m)		
経師なし	¥182,000	¥232,000	※来場者の目に留まる場所に壁面を建てる場合、裏面仕上げの費用が別途発生いたします。	○	○
カーペットなし	¥187,000	¥237,000	リソースボード (W250 × H1500)	○	○
経師・カーペットなし	¥162,000	¥207,000	LEDスポットライト (10W)	6	9
			2口コンセント (100V/1kW)	1	1
			電気幹線工事・電気使用料金	1kW	2kW
			※設定容量超過分は費用が別途発生いたします。		
			小間内清掃 (11月19日ー21日の3日間)	○	○

(消費税別)

壁面・床面の仕上げは必須ですが、商品の特性上、壁面・床面に自社商品を施工する場合に限り、「経師なし」「カーペットなし」のプランを選択いただけます。

オプション備品

1

コンセント(100V2口)

※小間内結線工事を含む

¥3,000



2

LEDスポットライト(10W)

※小間内結線工事を含む

¥4,200



3

カフェテーブル
(A: ホワイト B: ブラック C: ナチュラル)

ホワイト¥2,000 ブラック¥3,000
ナチュラル¥4,000
W800*D450*H650



4

カフェテーブル
(A: ホワイト B: ブラック C: ナチュラル)

ホワイト¥4,000 ブラック¥6,500
ナチュラル¥7,500
φ750*H650



5

カウンターテーブル
(A: ホワイト B: ブラック C: ナチュラル)

¥10,000
W1200*D500*H1000



6

カフェテーブル
(ホワイト)

¥8,000
φW600*H710~930



7

カウンターチェア

¥4,500
W430*D495*H1030*SH750



8

折りたたみ椅子
(木目調)

¥5,000
W300*D380*H820*SH450



9

スツール

¥2,000
φ360*H455



10

カウンターチェア
(A: ブルー B: レッド C: ホワイト D: ブラック)

¥6,000
W450*D450*H1010*SH580~800



11

カフェチェア
(A: ブルー B: レッド C: ブラック D: ホワイト)

¥2,500
W420*D450*H770*SH450



12

カフェチェア
(A: ホワイト B: ブラック C: レッド D: ブルー)

¥2,500
W460*D580*H875*SH440



上記価格はすべて消費税別です。

オプション備品

13

カフェセット
(A: ホワイト B: ブラック)

ホワイト ¥14,000 ブラック ¥16,500
 イス: W460*D580*H875*SH440
 テーブル: φ600*H650



14

カフェセット
(A: ブルー B: ベージュ)

ブルー ¥18,000 ベージュ ¥18,000
 イス: W520*D460*H790*SH430
 テーブル: φ600*H650



15

アブストラックW3×H3

¥18,000
 W1340*D450*H1430



16

アブスト
(A: 1段 B: 2段 C: 3段)

A: W300*D300*H300 ¥2,500
 B: W300*D300*H545 ¥5,000
 C: W300*D300*H870 ¥7,500



17

三段展示台
(A: W900 B: W1200)

A: W900*D900*3段 ¥10,000
 B: W1200*D900*3段 ¥11,000



18

三段展示台
コーナー用

¥12,000
 W900*D900*H1050



19

受付カウンター(中棚付)

¥6,000
 W900*D450*H930



20

ユニバーサルスタンド

¥5,500
 W470*H1115~1820



21

棚板

¥6,000
 W900*D300

※取付場所に応じて、壁面の補強費用が発生します。
 金額はお申込後に(株)昭栄美術よりご案内いたします。



22

ダストボックス

¥600
 φ260*H355



23

消火器(10号)

¥4,000
 φ120*H460



24

白布

¥800
 W1300*L1000



上記価格はすべて消費税別です。

お申込みは、10月4日(金)までに(株)昭栄美術までご提出ください。上記以外にも、多数備品を取り揃えております。詳細につきましては(株)昭栄美術へお問合せください。

IFFT interiorlifestyle living CREATIVE RESOURCE

提出期限：10月4日(金)

全出展者

パッケージブース申込書

申込日 2019年 月 日

出展者名	小間番号
担当者名	
住所 (〒 -)	
Tel.	Fax.
E-mail.	

A. 下記の通り、CREATIVE RESOURCE パッケージブースを申込みます。 ※希望の項目に○をつけてください。

タイプ	単列 1 ・ 2 ・ 3 小間 (中・角)	
経師	<input type="checkbox"/> あり (ホワイト/Y401 ・ グレー/Y525 ・ ブルー/Y470) <input type="checkbox"/> なし	¥
カーペット	<input type="checkbox"/> あり (ライトグレー/T-47 ・ グレー/T-64 ・ ブラック/T-14) <input type="checkbox"/> なし	

※ 4小間以上をご希望の場合はお問合せください。

※ 消費税を別途申受けます。

※ 壁1面につき5kg以上の装飾を施す場合には、事前に(株)昭栄美術までお知らせください。

※ 補強工事を行う場合は、補強部材費は出展者様にご負担いただきます。

※ 壁面・床面の仕上げは必須ですが、商品の特性上、壁面・床面に自社商品を施工する場合に限り、「経師なし」「カーペットなし」のプランを選択いただけます。

※ 経師ならびにカーペット不要の場合には、搬入2日目パッケージブース引渡し後に貴社にて施工いただきます。

●お支払い

(株)昭栄美術にて本申込書を受理次第、請求書を発行いたします。2019年10月25日(金)までに指定口座へお振込みください。

ご入金の確認をもって、お申込みの受付完了といたします(振込手数料は申込者負担とさせていただきます)。

※指定期日までにご入金をいただけない場合、キャンセル扱いとさせていただきますのでご了承ください。

【請求書送付先】 ※上記出展者情報と異なる場合のみ、ご記入ください。

会社名	担当者
住所 (〒 -)	
Tel.	Fax.

提出先 (株)昭栄美術 担当：隈(クマ)・大西 Tel. 03-5148-6673 Fax. 03-5148-6606 E-mail. ifft-lifestyleliving@shoei-bijutsu.co.jp	
--	--

IFFT interiorlifestyle living CREATIVE RESOURCE

提出期限：10月4日(金)
希望者

オプション備品申込書

申込日 2019年 月 日

B. 下記の通り、オプション備品のレンタルを申込みます。

No.	備品名	単価	数量	小計金額
例) 3-A	カフェテーブル ホワイト	¥ 4,000	1	¥ 4,000
		¥		¥
		¥		¥
		¥		¥
		¥		¥
		¥		¥
		¥		¥

A: ¥ + B: ¥ = 合計¥

※消費税を別途申受けます。

レイアウト図(棚板、照明等の位置をご記入ください。)

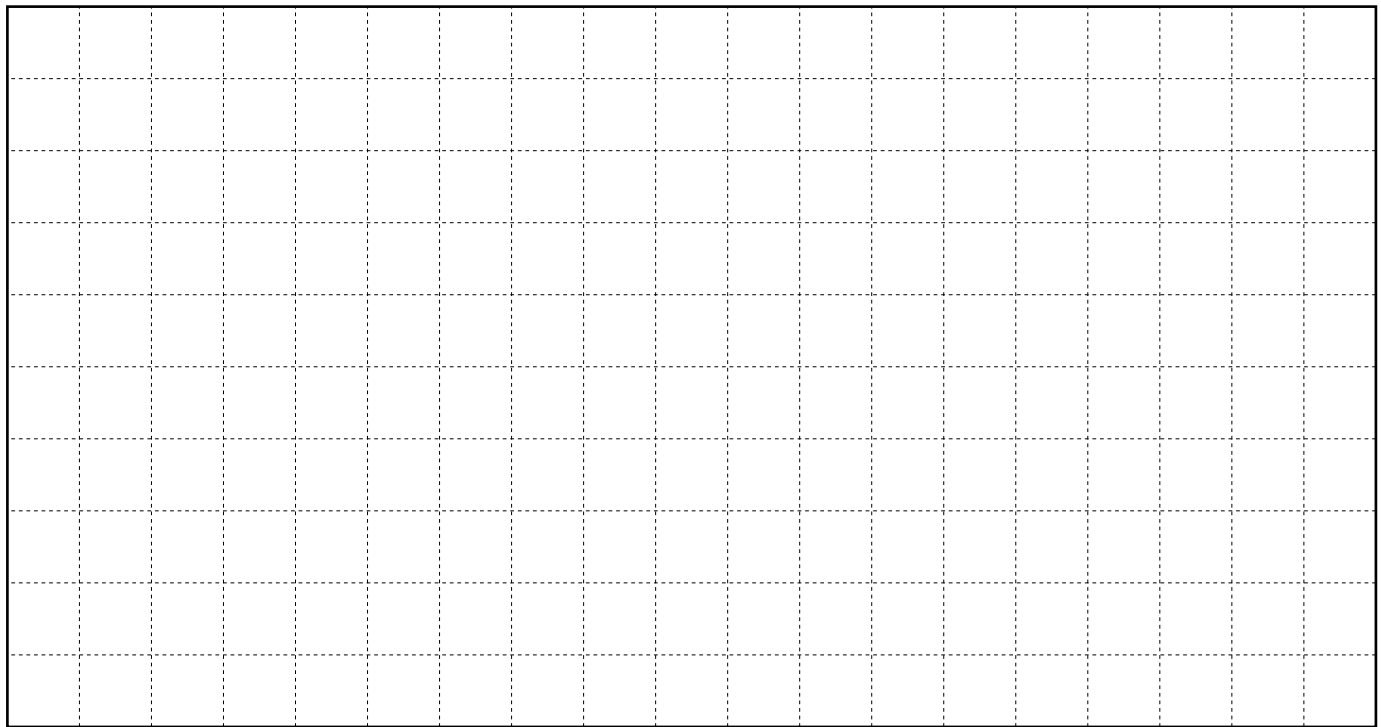

記入例

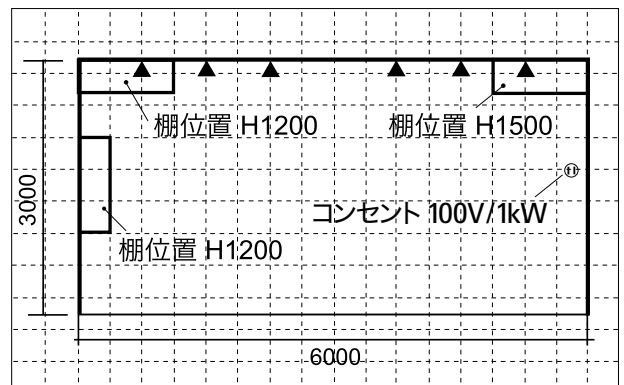

提出先
(株)昭栄美術 担当：隈(クマ)・大西
 Tel. 03-5148-6673 Fax. 03-5148-6606
 E-mail. ifft-lifestyleliving@shoei-bijutsu.co.jp